



**SOLUCIONES
TÉCNICAS
PARA EL MUEBLE**

20
23

08

**Paneles
metálicos
para
paredes**

Metal panels
for
walls





**SOLUCIONES
TÉCNICAS
PARA EL MUEBLE**

20
23

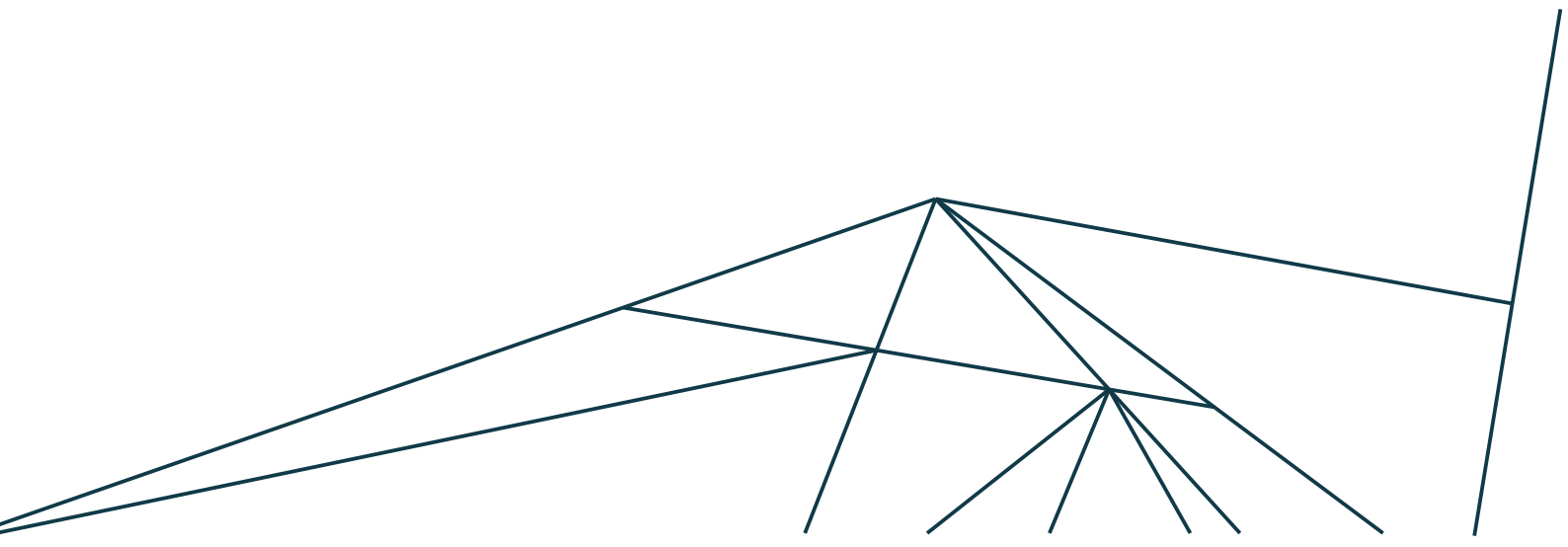

STM Soluciones Técnicas para el Mueble, S.L.

Toda empresa nace de una idea, una idea acerca de la FABRICACIÓN de un producto o la prestación de un servicio que permita satisfacer la necesidad de alguien, el futuro cliente. Cuando se tiene una idea relativa al desarrollo de una actividad empresarial, ya se ha dado el primer paso para crear una empresa; cuando aún no se tiene, lo primero que se debe hacer es buscarla. Pero la idea difícilmente se concretará en una empresa si no está apoyada en una actitud personal: la ilusión; ilusión y entusiasmo por crear algo nuevo, por iniciar una aventura que para algunos durará y marcará toda su vida.

Every company is born from an idea, an idea about the MANUFACTURE of a product or the provision of a service that allows satisfying the need of someone, the future client. When you have an idea regarding the development of a business activity, you have already taken the first step to create a company; when you don't have it yet, the first thing to do is look for it. But the idea will hardly materialize in a company if it is not supported by a personal attitude: illusion; illusion and enthusiasm to create something new, to start an adventure that for some will last and mark their entire lives.

En STM SOLUCIONES, la reflexión acerca de qué vamos a ofrecer al cliente supone pensar también en cómo cambiar el producto o servicio que ya está siendo ofrecido. Ello exige llegar a comprender con profundidad las necesidades y expectativas de nuestros clientes tanto presentes como futuros, pues sólo la empresa que conoce adecuadamente estas necesidades está en condiciones de poder ofrecer un producto que las satisfaga.

In STM SOLUCIONES, thinking about what we are going to offer the customer also means thinking about how to change the product or service that is already being offered. This requires an in-depth understanding of the needs and expectations of our customers, both present and future, since only the company that adequately understands these needs is in a position to offer a product that satisfies them.

En esta reflexión para conseguir diferenciarnos de nuestros competidores y gracias al apoyo de nuestros colaboradores (clientes, proveedores, personal...), hemos empleado toda nuestra creatividad e imaginación, pero considerando siempre la factibilidad práctica de estas ideas.

In this requires an in-depth understanding of the needs and expectations of our customers, both present and future, since only the company that adequately understands these needs is in a position to offer a product that satisfies them.

Servicio, atención al cliente, producto actual y un equipo humano profesional, son los 4 pilares básicos que hacen que esta empresa fundada en el año 2013 se mantenga en creciente expansión.

Service, customer care, current product and a professional human team, are the 4 basic pillars that make this company founded in 2013 keep growing.



2023

10
years
ANNIVERSARY



08

**Paneles
metálicos
para
paredes**

Metal panels
for
walls

PANELES METÁLICOS PARA PAREDES

METAL PANELS FOR WALLS

El sistema, inspirado en una idea del diseñador Carlo Tinagli, resuelve el clásico problema de la boiserie, que suele requerir de mucho tiempo para su montaje.

El planeamiento reelaboró proporciones y dinamizó el sistema; los componentes tienen un gran valor de diseño, se pueden colocar a diferentes alturas y permiten que cada uno cree sus propios espacios verticales en la cocina. Entonces, las soluciones del sistema permiten aprovechar de manera óptima el espacio entre la base y el armario colgante, y también pueden colocarse en la pared "libre", asegurando la máxima libertad de diseño.

The system, inspired by an idea of designer Carlo Tinagli, solves the classic problem of boiserie, which usually needs a very long time to be mounted.

The planning reworked proportions and made the system dynamic; the components has great design value, can be placed at different heights, and allow everybody to create his own vertical spaces in the kitchen.

Then, the solutions of Moving system allow to exploit optimally the space between base and hanging cabinet, and can be placed on "free" wall too, assuring maximum design freedom.



Acabado / Finish:
SILVER DARK

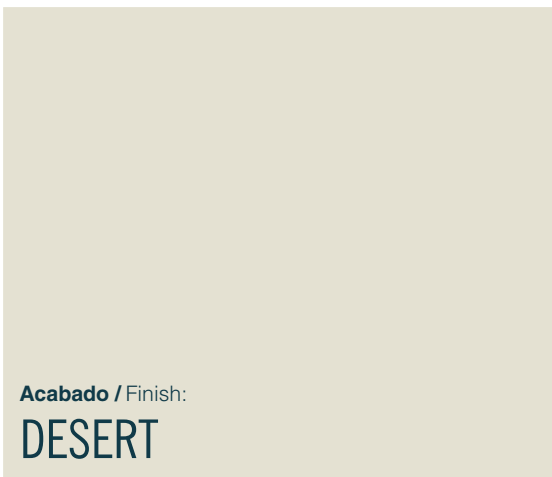

Acabado / Finish:
DESERT



Acabado / Finish:
GREY STONE

PANELES METÁLICOS PARA PAREDES

METAL PANELS FOR WALLS



PANELES METÁLICOS PARA PAREDES

METAL PANELS FOR WALLS

871MP

Silver Dark / Silver Dark

Panel regulable en altura.
Height adjustable panel.

NOTA:

Los artículos que figuran en este catálogo corresponden al stock STM, escaneando el código QR tendrá acceso al catálogo integro de nuestra representada y bajo pedido solicitar cualquiera de las referencias que en dicho catálogo figuran.

NOTE: The articles that appear in this catalog correspond to the STM stock, by scanning the QR code you will have access to the complete catalog of our represented company and, upon request, request any of the references that appear in said catalog.

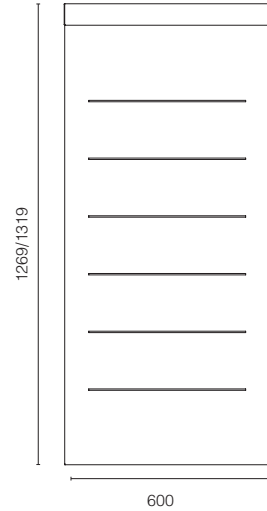

8700P	450	Silver Dark / Silver Dark
8710P	600	Silver Dark / Silver Dark
8720P	900	Silver Dark / Silver Dark

Panel regulable en altura.
Height adjustable panel.

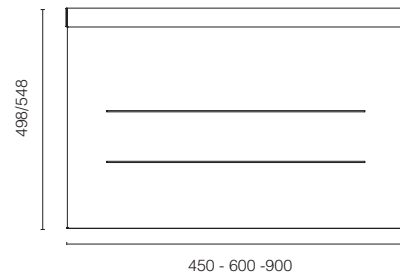

8703P	450	Silver Dark / Silver Dark
8713P	600	Silver Dark / Silver Dark
8723P	900	Silver Dark / Silver Dark

Panel regulable en altura.
Height adjustable panel.

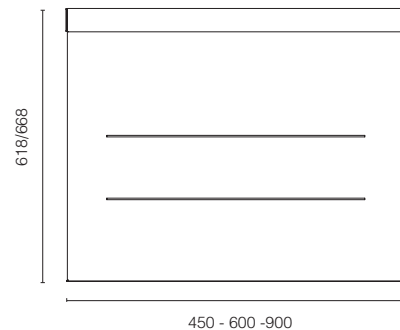

Nota informativa sobre el sistema:

Las referencias que figuran en este catálogo son las que STM Soluciones tiene en su stock para las condiciones de servicio habituales. Para otras medidas, colores o configuraciones, por favor, contacte con el agente de su zona.

Informative note about the system:

The references that appear in this catalog are those that STM Soluciones has in stock for the usual service conditions. For other sizes, colors or configurations, please contact the agent in your area.

PANELES METÁLICOS PARA PAREDES

METAL PANELS FOR WALLS

8660P		Silver Dark / Silver Dark
8661P	Led	Silver Dark / Silver Dark

Panel fijo en altura "Quadro"

Opción Led superior e inferior en 3000k / 4000k / 6000k

Encendido táctil incorporado con control de intensidad de luz.

Fixed panel in height "Quadro"

Upper and lower Led option in 3000k / 4000k / 6000k

Built-in touch switch with light intensity control.

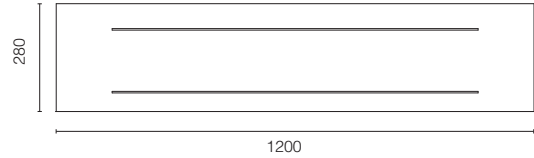

Nota informativa sobre el sistema:

Las referencias que figuran en este catálogo son las que STM Soluciones tiene en su stock para las condiciones de servicio habituales. Para otras medidas, colores o configuraciones, por favor, contacte con el agente de su zona.

Informative note about the system:

The references that appear in this catalog are those that STM Soluciones has in stock for the usual service conditions. For other sizes, colors or configurations, please contact the agent in your area.

PANELES METÁLICOS PARA PAREDES

METAL PANELS FOR WALLS

8010P Silver Dark / Silver Dark

Estante 90x50x200 mm. H= 128 mm.
 Rack 90x50x200 mm. H= 128 mm.

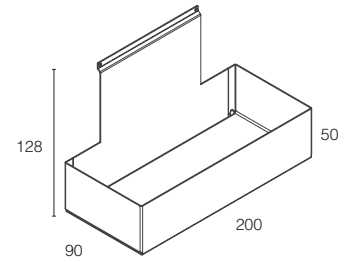

8020P Silver Dark / Silver Dark

Estante 110x97x320 mm.
 Rack 110x97x320 mm.

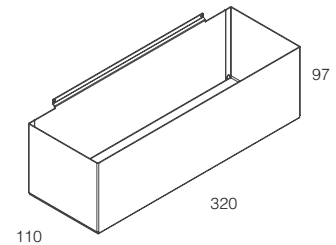

8030P Silver Dark / Silver Dark

Estante 135x135x165 mm.
 Rack 135x135x165 mm.

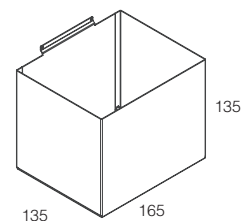
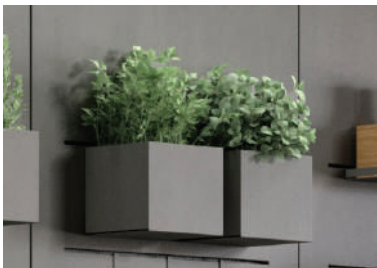

8040P Silver Dark / Silver Dark

Estante 113x16x536 mm.
 Rack 113x16x536 mm.

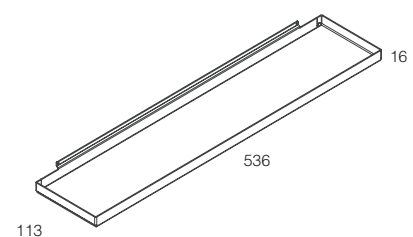

Nota informativa sobre el sistema:

Las referencias que figuran en este catálogo son las que STM Soluciones tiene en su stock para las condiciones de servicio habituales. Para otras medidas, colores o configuraciones, por favor, contacte con el agente de su zona.

Informative note about the system:

The references that appear in this catalog are those that STM Soluciones has in stock for the usual service conditions. For other sizes, colors or configurations, please contact the agent in your area.

PANELES METÁLICOS PARA PAREDES

METAL PANELS FOR WALLS

8070P Silver Dark / Silver Dark

Estante 150x34x416 mm.
 Rack 150x34x416 mm.

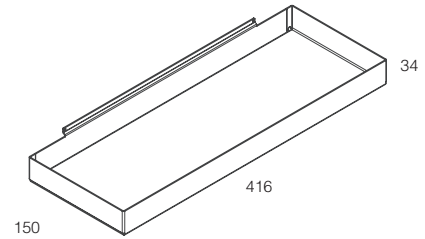

8100P Silver Dark / Silver Dark

Estante porta-tablet 193x140x200 mm.
 Tablet Rack 193x140x200 mm.

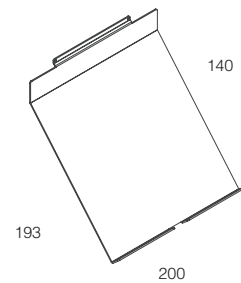

8120P Silver Dark / Silver Dark

Portacuchillos 150x58x416 mm.
 Knife Rack 150x58x416 mm.

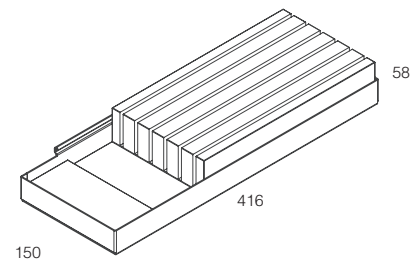

8130P Silver Dark / Silver Dark

Porta-copas 113x40x536 mm.
 Glassholder 113x40x536 mm.

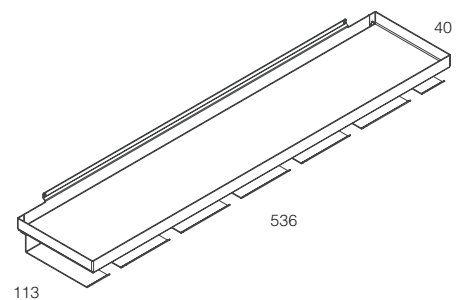
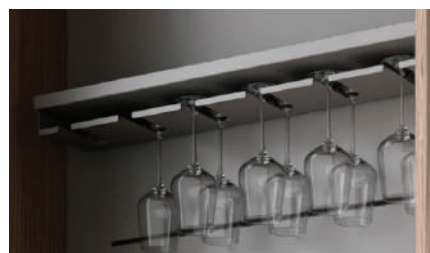

Nota informativa sobre el sistema:

Las referencias que figuran en este catálogo son las que STM Soluciones tiene en su stock para las condiciones de servicio habituales. Para otras medidas, colores o configuraciones, por favor, contacte con el agente de su zona.

Informative note about the system:

The references that appear in this catalog are those that STM Soluciones has in stock for the usual service conditions. For other sizes, colors or configurations, please contact the agent in your area.

PANELES METÁLICOS PARA PAREDES

METAL PANELS FOR WALLS



8180P Silver Dark / Silver Dark

Botellero 185x83x240 mm.
Bottle Rack 185x83x240 mm.

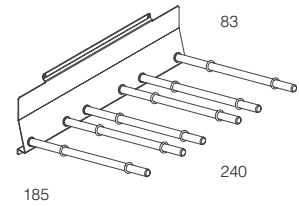

8200P Silver Dark / Silver Dark

Estante abierto 314x220x148 mm.
Open Compartment 314x220x148 mm.



8201P Silver Dark / Silver Dark

Estante abierto 314x220x388 mm.
Open Compartment 314x220x388 mm.

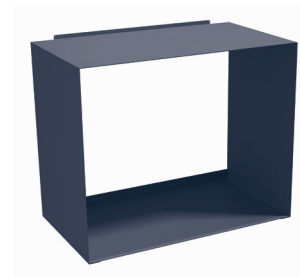

8300P Silver Dark / Silver Dark

Porta-rollo 83x108x240 mm.
Paper Rack 83x108x240 mm.

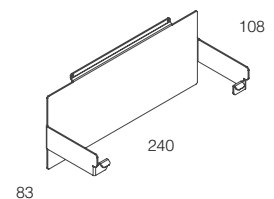

Nota informativa sobre el sistema:

Las referencias que figuran en este catálogo son las que STM Soluciones tiene en su stock para las condiciones de servicio habituales. Para otras medidas, colores o configuraciones, por favor, contacte con el agente de su zona.

Informative note about the system:

The references that appear in this catalog are those that STM Soluciones has in stock for the usual service conditions. For other sizes, colors or configurations, please contact the agent in your area.

PANELES METÁLICOS PARA PAREDES

METAL PANELS FOR WALLS



8400P

Silver Dark / Silver Dark

Gancho 34x9x10 mm.
Hook 34x9x10 mm.

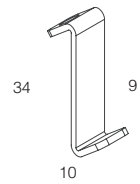

PANELES METÁLICOS PARA PAREDES

METAL PANELS FOR WALLS

88C1P

Silver Dark / Silver Dark

Estantería metálica de libre instalación "CIRCLE"
Free-standing metal shelf "CIRCLE".



88R1P

Silver Dark / Silver Dark

Estantería metálica de libre instalación "MODULO"
Free-standing metal shelf "MODULO".



PANELES METÁLICOS PARA PAREDES

METAL PANELS FOR WALLS

E874QP**Silver Dark / Silver Dark****Columna despensa "CANTINETTA"**

Lader column "CANTINETTA".

Medida del panel 2122 x 263 x 18 mm.**La cantidad de porta-copas y porta botellas se puede personalizar según la necesidad de cada proyecto.****Referencias:****Porta-copas E8130P 242 x 245 x 44 mm.****Porta-botellas E8180P 242 x 340 x 67 mm.**

Panel measurement 2122 x 263 x 18 mm.

The number of cup holders and bottle holders can be customized according to the needs of each project.

References:

Cup holder E8130P 242 x 245 x 44 mm.

Bottle holder E8180P 242 x 340 x 67 mm.



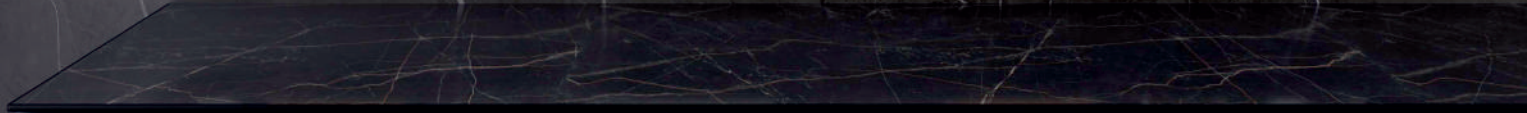
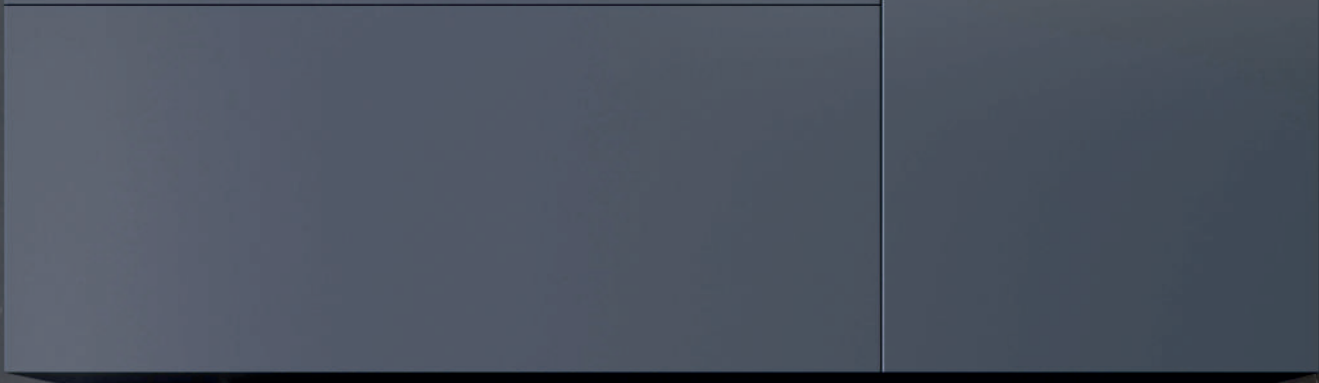



SOLUCIONES TÉCNICAS PARA EL MUEBLE, S.L.

Pol.Ind. Río do Pozo Sector IV - Rúa dos Toneleiros, W6
15.573 - Narón
A Coruña

t: 981 109 585

f: 881 936 683

e-mail: info@stmsoluciones.eu

web: www.stmsoluciones.eu

